

WSR 900-PE WSR 1250-PE WSR 1400-PE

Инструкция по эксплуатации

Архангельск (8182)63-90-72

Астана +7(7172)727-132

Белгород (4722)40-23-64

Брянск (4832)59-03-52

Владивосток (423)249-28-31

Волгоград (844)278-03-48

Вологда (8172)26-41-59

Воронеж (473)204-51-73

Иваново (4932)77-34-06

Ижевск (3412)26-03-58

Казань (843)206-01-48

Калининград (4012)72-03-81

Калуга (4842)92-23-67

Кемерово (3842)65-04-62

Киров (8332)68-02-04

Краснодар (861)203-40-90

Красноярск (391)204-63-61

Курск (4712)77-13-04

Липецк (4742)52-20-81

Магнитогорск (3519)55-03-13

Москва (495)268-04-70

Мурманск (8152)59-64-93

Набережные Челны (8552)20-53-41

Нижний Новгород (831)429-08-12

Новокузнецк (3843)20-46-81

Новосибирск (383)227-86-73

Орел (4862)44-53-42

Оренбург (3532)37-68-04

Пенза (8412)22-31-16

Пермь (342)205-81-47

Ростов-на-Дону (863)308-18-15

Рязань (4912)46-61-64

Самара (846)206-03-16

Санкт-Петербург (812)309-46-40

Саратов (845)249-38-78

Смоленск (4812)29-41-54

Сочи (862)225-72-31

Ставрополь (8652)20-65-13

Тверь (4822)63-31-35

Томск (3822)98-41-53

Тула (4872)74-02-29

Тюмень (3452)66-21-18

Ульяновск (8422)24-23-59

Уфа (347)229-48-12

Челябинск (351)202-03-61

Череповец (8202)49-02-64

Ярославль (4852)69-52-93

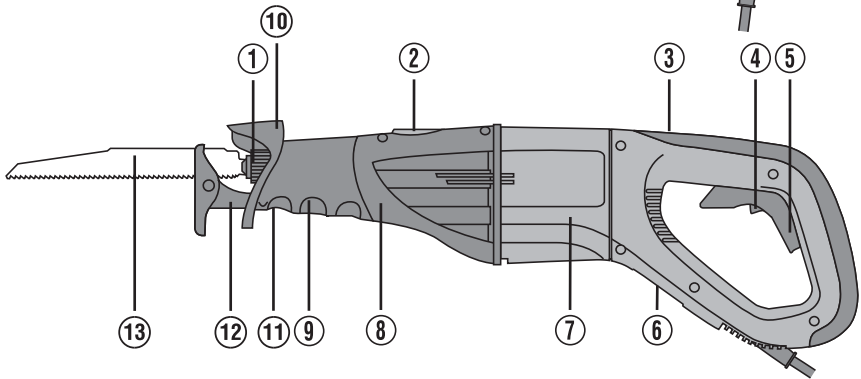
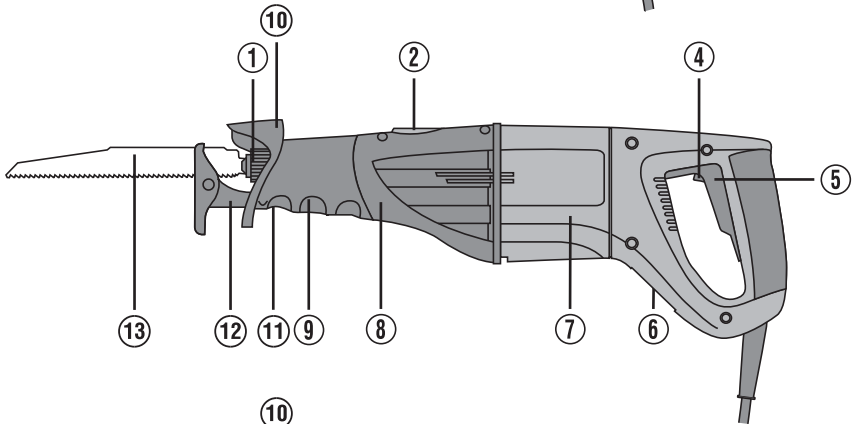
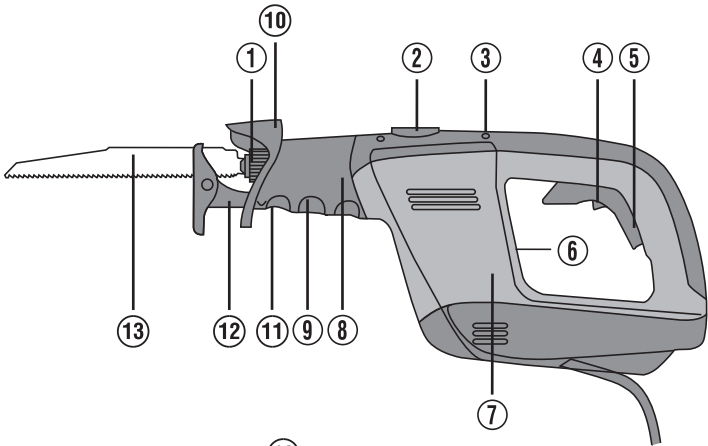

2

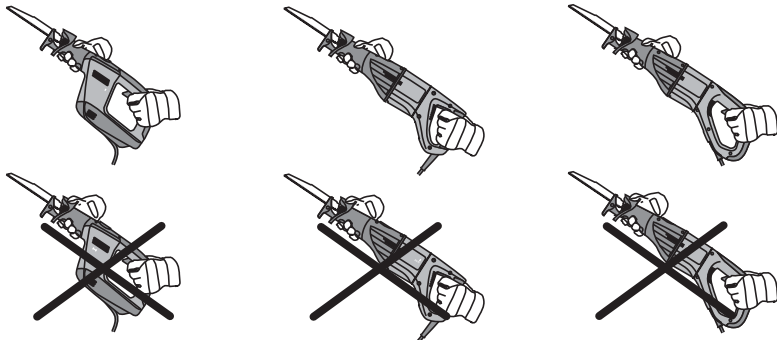

3

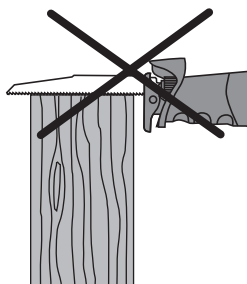

min. 40mm

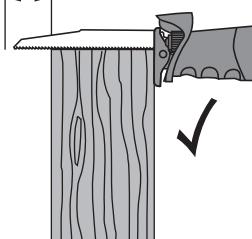

4

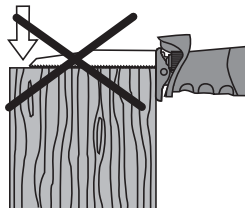

min. 40mm

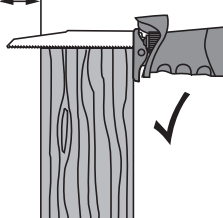

min. 40mm

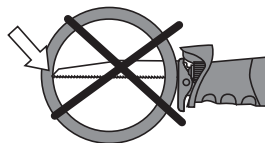

5

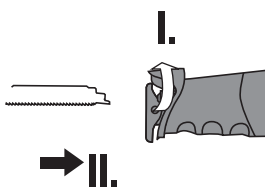

6

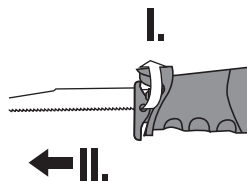

7

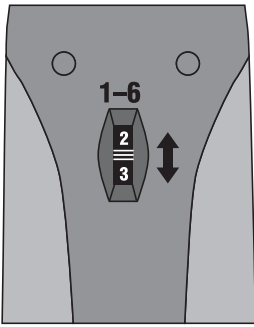

8

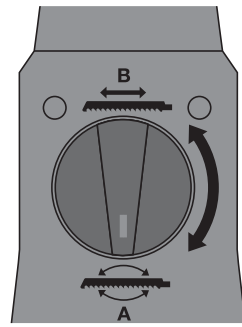

9

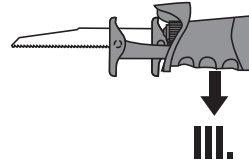
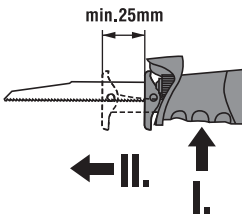

10

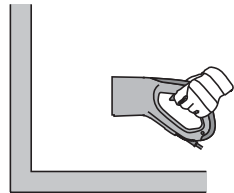
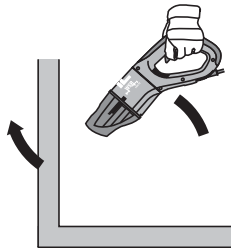
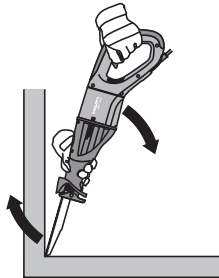
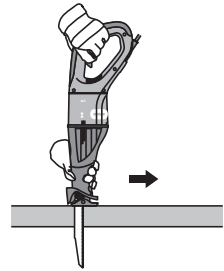
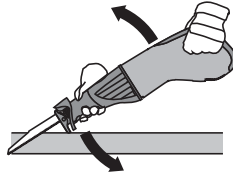
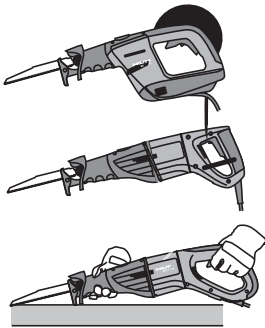

11

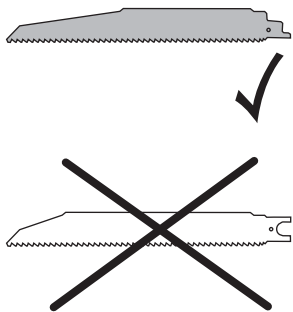

12

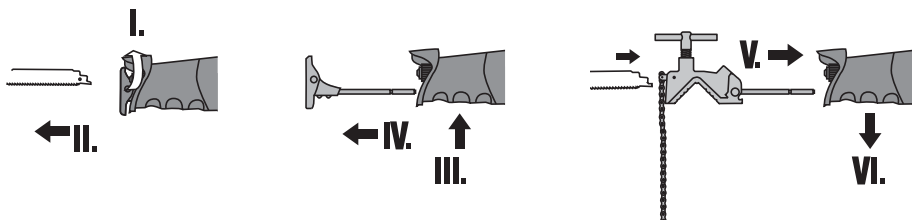

13

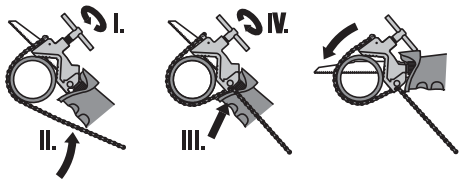

14

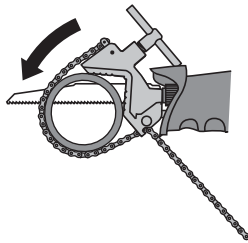

15

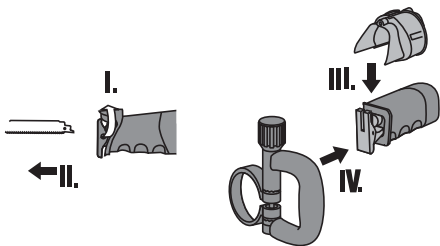

16

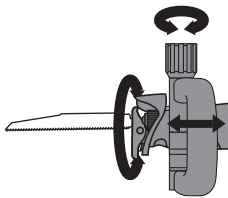

ОРИГИНАЛЬНОЕ РУКОВОДСТВО ПО ЭКСПЛУАТАЦИИ

Сабельная пила WSR 900-PE/WSR 1250-PE/WSR 1400-PE

Перед началом работы внимательно прочтите руководство по эксплуатации.

Руководство по эксплуатации рекомендуется хранить вместе с инструментом.

Передавайте инструмент другим лицам только вместе с руководством по эксплуатации.

Элементы управления и основные части 1

- 1 Фиксатор/зажимной патрон
- 2 Выключатель маятникового хода
- 3 Регулятор частоты хода (только WSR 900-PE / WSR 1400-PE)
- 4 Кнопка блокировки при транспортировке
- 5 Выключатель
- 6 Идентификационная табличка
- 7 Электродвигатель
- 8 Редуктор
- 9 Передняя рукоятка (щиток для пальцев)
- 10 Щиток для пальцев с защитной крышкой фиксатора / зажимного патрона
- 11 Кнопка перестановки упора
- 12 Упор
- 13 Пильное полотно

1. Общая информация

1.1 Сигнальные сообщения и их значения

-ВНИМАНИЕ-

Игнорирование данной информации может привести к тяжелым или смертельным травмам.

-ОСТОРОЖНО-

Игнорирование данной информации может привести к незначительным травмам или повреждению инструмента.

-УКАЗАНИЕ-

Указания по эксплуатации инструмента и другая полезная информация.

1.2 Пиктограммы

Предупреждающие знаки



Предупреждение об опасности



Предупреждение об опасности поражения электрическим током



Предупреждение о горячей поверхности

Предписывающие знаки



Используйте защитные очки



Используйте защитные наушники



Используйте защитные перчатки



Используйте респиратор



Используйте защитную каску

Символы



Перед использованием прочтите руководство по эксплуатации



Верните отработанные материалы на переработку

1 Цифрами обозначены иллюстрации. Иллюстрации к тексту расположены на разворотах. Используйте их при ознакомлении с инструментом.

В тексте данного руководства по эксплуатации «инструмент» всегда обозначает сабельную пилу WSR 900-PE/WSR 1250-PE/ WSR 1400-PE.

Расположение идентификационных данных на инструменте

Тип и серийный номер инструмента указаны на идентификационной табличке. Запишите эти данные в настоящее руководство по эксплуатации. Они обязательны для сервисного обслуживания и консультаций по вопросам эксплуатации.

Тип: _____

Серийный номер: _____

2. Описание

2.1 Использование по назначению WSR 900-PE

- Сфера применения: возведение, ремонт и реконструкция жилья, мастерские, строительные площадки, монтаж металлических конструкций, сантехники, систем отопления и кондиционирования, спасательные работы, сельское и лесное хозяйство.
- Инструмент предназначен для резки древесных, металлических и полимерных материалов.
- Следите за тем, чтобы рабочее место было сухим.
- Напряжение электросети должно соответствовать указанному на идентификационной табличке.
- Инструмент предназначен для работы двумя руками.
- Используйте только указанные в руководстве пыльные полотна и принадлежности.



- Не применяйте инструмент для резки кирпича, бетона, газобетона, камня и керамической плитки.
- Не используйте инструмент при высокой влажности воздуха.
- Не используйте инструмент во взрывоопасной среде.
- Не применяйте инструмент для резки трубопроводов, заполненных жидкостью.
- При резке не погружайте полотно в непроверенные скрытые полости.
- Не используйте инструмент вне рабочей зоны и с несоответствующими полотнами. (Пыльные полотна должны быть указанного размера и с хвостовиком $1/2''$).
- Не обрабатывайте материалы, содержащие асбест.
- Вносить изменения в конструкцию инструмента и модернизировать его запрещается.
- Во избежание травм и повреждения инструмента используйте только оригинальные аксессуары и дополнительные устройства производства.
- Соблюдайте предписания по эксплуатации, уходу и техническому обслуживанию инструмента, приведенные в настоящем руководстве по эксплуатации.
- Инструмент предназначен для профессионального использования.
- Ипользовать инструмент разрешается только уполномоченному персоналу после соответствующего инструктажа. персонал должен получить соответствующие инструкции на случай опасности.
- Использование инструмента не по назначению или его эксплуатация необученным персоналом представляют собой опасность.

-ВНИМАНИЕ-

Перед резкой трубопроводов убедитесь в том, что они не заполнены жидкостью, и при необходимости слейте ее. Защита инструмента от попадания влаги не предусмотрена. Вытекающая жидкость может вызвать короткое замыкание в инструменте и удар электрическим током. При резке трубопроводов держите инструмент выше зоны пропила.

2.2 Использование по назначению WSR 1250-PE/WSR 1400-PE

- Сфера применения: возведение, ремонт и реконструкция жилья, мастерские, строительные площадки, монтаж

металлических конструкций, сантехники, систем отопления и кондиционирования, спасательные работы, сельское и лесное хозяйство.

- Инструмент предназначен для резки древесных, металлических, полимерных материалов, кирпича, газобетона и керамической плитки.
- Следите за тем, чтобы рабочее место было сухим.
- Напряжение электросети должно соответствовать указанному на идентификационной табличке.
- Инструмент предназначен для работы двумя руками.
- Используйте только указанные в руководстве пыльные полотна и принадлежности.



- Инструмент не предназначен для резки бетона или камня.
- Не используйте инструмент при высокой влажности воздуха.
- Не используйте инструмент во взрывоопасной среде.
- Не применяйте инструмент для резки трубопроводов, заполненных жидкостью.
- При резке не погружайте полотно в непроверенные скрытые полости.
- Не используйте инструмент вне рабочей зоны и с несоответствующими полотнами. (Пыльные полотна должны быть указанного размера и с хвостовиком $1/2''$).
- Не обрабатывайте материалы, содержащие асбест.
- Вносить изменения в конструкцию инструмента и модернизировать его запрещается.
- Во избежание травм и повреждения инструмента используйте только оригинальные аксессуары и дополнительные устройства производства.
- Соблюдайте предписания по эксплуатации, уходу и техническому обслуживанию инструмента, приведенные в настоящем руководстве по эксплуатации.
- Инструмент предназначен для профессионального использования.
- Ипользовать инструмент разрешается только уполномоченному персоналу после соответствующего инструктажа. персонал должен получить соответствующие инструкции на случай опасности.
- Ипользование инструмента не по назначению или его эксплуатация необученным персоналом представляют собой опасность.

-ВНИМАНИЕ-

Перед резкой трубопроводов убедитесь в том, что они не заполнены жидкостью, и при необходимости слейте ее. Защита инструмента от попадания влаги не предусмотрена. Вытекающая жидкость может вызвать короткое замыкание в инструменте и удар электрическим током. При резке трубопроводов держите инструмент выше зоны пропила.

2.3 В комплект поставки входят:

- инструмент с пыльным упор / полотном,
- руководство по эксплуатации,
- чемодан.

3. Полотна и принадлежности

Пильные полотна

Адаптер для резки труб

Боковая рукоятка / Адаптер для боковой рукоятки

4. Технические характеристики

Инструмент	WSR 900-PE	WSR 1250-PE	WSR 1400-PE
Номинальная потребляемая мощность	900 Вт	1250 Вт	1400 Вт
Номинальное напряжение *	110 В/8,5 А	110 В/12,5 А	110 В/13,4 А
Номинальный потребляемый ток *	220 В/8,5 А	120 В/12 А	120 В/13 А
	220 В/4,3 А	220 В/6 А	220 В/6,4 А
	230 В/4,1 А	230 В/6 А	230 В/6,4 А
	240 В/4,2 А	240 В/5,8 А	240 В/6,2 А
Частота сети	50/60 Гц	50/60 Гц	50/60 Гц
Масса согласно методу ЕРТА 01/2003	3,6 кг	4,5 кг	4,8 кг
Габаритные размеры (Д × Ш × В)	442 × 88 × 211 мм	493 × 101 × 180 мм	574 × 101 × 188 мм
Частота ходов	0–2700 мин ⁻¹	0–2700 мин ⁻¹	0–2700 мин ⁻¹
Длина хода	32 мм	32 мм	32 мм
Регулирование частоты ходов	Электронное с переменной частотой ходов, 6-ступенчатый регулятор частоты ходов	Электронное с переменной частотой ходов	Электронное с переменной частотой ходов, 6-ступенчатый регулятор частоты ходов
Тип зажимного устройства	Для стандартных полотен с хвостовиком 1/2", без ключа		
Маятниковый режим	Отключаемый		
Защитная изоляция (по EN 60745)	Класс защиты II (двойная изоляция) 		

УКАЗАНИЕ

Указанный в настоящих инструкциях уровень вибрации установлен с помощью метода измерения по EN 60745 и может использоваться для сравнения с другими электроинструментами. Он также подходит для предварительной оценки вибрационной нагрузки. Указанный уровень вибрации фактически соответствует областям применения электроинструмента. Однако если электроинструмент используется для других целей, с другими рабочими инструментами или в случае его неудовлетворительного техобслуживания, уровень вибрации может быть иным. Вследствие этого в течение всего периода работы инструмента возможно значительное увеличение вибрационной нагрузки. Для точного определения вибрационной нагрузки следует также учитывать промежутки времени, в течение которых инструмент находится в выключенном состоянии или работает вхолостую. Вследствие этого в течение всего периода работы инструмента возможно значительное уменьшение вибрационной нагрузки. Примите дополнительные меры безопасности для защиты оператора от воздействия возникающей вибрации, например: техническое обслуживание электроинструмента и рабочих инструментов, сохранение тепла рук, правильная организация рабочих процессов.

Данные о шуме и вибрации (измерения проведены по EN 60745)

Средние A-скорректированные значения уровня шума (по L _{WA}):	≤ 100 дБ (А)	≤ 100 дБ (А)	≤ 100 дБ (А)
Средние A-скорректированные значения уровня звукового давления (по L _{pA}):	≤ 89 дБ (А)	≤ 89 дБ (А)	≤ 89 дБ (А)

Для этих уровней звукового давления погрешность согласно EN 60745 составляет 3 дБ.

Значения вибрации по трем осям (векторная сумма)	измерения согласно EN 60745-2-11		
Пиление древесных плит, $a_{h, v}$	16,0 м/с ²	22,0 м/с ²	20,0 м/с ²
Погрешность (K) при пилении древесных плит	2,5 м/с ²	2,5 м/с ²	2,5 м/с ²
Пиление деревянных балок, $a_{h, wB}$	23,0 м/с ²	26,5 м/с ²	28,0 м/с ²
Погрешность (K) при пилении деревянных балок	3,5 м/с ²	3,5 м/с ²	3,5 м/с ²

Вибропоглощающая рукоятка

* Инструмент выпускается в исполнениях с различным номинальным напряжением. Номинальное напряжение и номинальный потребляемый ток указаны на идентификационной табличке.

Изготовитель оставляет за собой право на внесение технических изменений

5. Указания по технике безопасности

УКАЗАНИЕ

Приведённые в главе 5.1 указания по технике безопасности включают в себя все общие меры безопасности при эксплуатации электроинструментов, приводимые в данном руководстве по эксплуатации согласно принятым нормам. В связи с этим возможно наличие указаний, не относящихся к данному инструменту.

5.1 Общие указания по технике безопасности для электроинструментов

- a)  **ПРЕДУПРЕЖДЕНИЕ!** Прочтите все указания по мерам безопасности и инструкции. Невыполнение приведенных ниже указаний может привести к поражению электрическим током, пожару, и/или вызвать тяжелые травмы. **Сохраните все указания по технике безопасности и инструкции для следующего пользователя.** Используемый далее термин «электроинструмент» относится к электроинструменту, работающему от электрической сети (с сетевым кабелем) и от аккумулятора (без сетевого кабеля).

5.1.1 Безопасность рабочего места

- a) **Следите за чистотой и порядком на рабочем месте.** Беспорядок на рабочем месте и плохое освещение могут привести к несчастным случаям.
- b) **Не используйте электроинструмент во взрывоопасной зоне, где имеются горючие жидкости, газы или пыль.** При работе электроинструмент искрит, и искры могут воспламенить пыль или пары.
- c) **Не разрешайте детям и посторонним приближаться к работающему электроинструменту.** Отвлекаясь от работы, можно потерять контроль над электроинструментом.

5.1.2 Электрическая безопасность

- a) **Соединительная вилка электроинструмента должна соответствовать розетке электросети. Не изменяйте конструкцию вилки. Не используйте переходные вилки с электро-инструментами с защитным заземлением.** Оригинальные вилки и соответствующие им розетки снижают риск поражения электрическим током.
- b) **Избегайте непосредственного контакта с заземлёнными поверхностями, например с трубами, отопительными приборами, печами (плитами) и холодильниками.** При соприкосновении с заземлёнными предметами возникает повышенный риск поражения электрическим током.

- c) **Предохраняйте электроинструменты от дождя или воздействия влаги.** В результате попадания воды в электроинструмент возрастает риск поражения электрическим током.
- d) **Не используйте кабель не по назначению, например, для переноски электроинструмента, его подвешивания или для выдёргивания вилки из розетки электросети. Защищайте кабель от воздействий высоких температур, масла, острых кромок или вращающихся узлов электроинструмента.** В результате повреждения или слёхтывания кабеля повышается риск поражения электрическим током.
- e) **Если работы выполняются на открытом воздухе, применяйте только удлинительные кабели, которые разрешено использовать вне помещений.** Применение удлинительного кабеля, пригодного для использования вне помещений, снижает риск поражения электрическим током.
- f) **Если нельзя избежать работы с электроинструментом в условиях влажности, используйте автомат защиты от тока утечки.** Использование автомата защиты от тока утечки снижает риск поражения электрическим током.

5.1.3 Безопасность персонала

- a) **Будьте внимательны, следите за своими действиями и серьезно относитесь к работе с электроинструментом. Не пользуйтесь электроинструментом, если вы устали или находитесь под действием наркотиков, алкоголя или медикаментов.** Незначительная ошибка при невнимательной работе с электроинструментом может стать причиной серьёзного травмирования.
- b) **Применяйте индивидуальные средства защиты и всегда обязательно надевайте защитные очки.** Использование индивидуальных средств защиты, например, респиратора, обуви на нескользящей подошве, защитной каски или защитных наушников, в зависимости от вида и условий эксплуатации электроинструмента, снижает риск травмирования.
- c) **Избегайте непреднамеренного включения электроинструмента. Убедитесь в том, что электроинструмент выключен, прежде чем подключить его к электропитанию и/или вставить аккумулятор, поднимать или переносить его.** Ситуации, когда при переноске электроинструмента пальцы находятся на выключателе или когда включенный электроинструмент подключается к сети, могут привести к несчастным случаям.

- d) Перед включением электроинструмента удалите регулировочные устройства и гаечный ключ. Инструмент или ключ, находящийся во вращающейся части электроинструмента, может привести к травмам.
- e) **Старайтесь избегать неестественных поз при работе. Постоянно сохраняйте устойчивое положение и равновесие.** Это позволит лучше контролировать электроинструмент в непредвиденных ситуациях.
- f) **Носите спецодежду. Не надевайте очень свободной одежды или украшений. Оберегайте волосы, одежду и перчатки от вращающихся узлов электроинструмента.** Свободная одежда, украшения и длинные волосы могут быть захвачены ими.
- g) **Если предусмотрено подсоединение устройств для сбора и удаления пыли, убедитесь, что они подсоединены и используются по назначению.** Использование модуля пылеудаления снижает вредное воздействие пыли.

5.1.4 Использование и обслуживание электроинструмента

- a) **Не допускайте перегрузки электроинструмента. Используйте электроинструмент, предназначенный именно для данной работы.** Соблюдение этого правила обеспечит более высокое качество и безопасность работы в указанном диапазоне мощности.
- b) **Не используйте электроинструмент с неисправным выключателем.** Электроинструмент, включение или выключение которого затруднено, представляет опасность и должен быть отремонтирован.
- c) **Прежде чем приступить к регулировке электроинструмента, замене принадлежностей или перед перерывом в работе, выньте вилку из розетки и/или аккумулятор из электроинструмента.** Эта мера предосторожности предотвращает случайное включение электроинструмента.
- d) **Храните неиспользуемые электроинструменты в мешках, недоступных для детей. Не давайте электроинструмент лицам, которые не умеют им пользоваться или не прочитали настоящих указаний.** Электроинструменты представляют собой опасность в руках неопытных пользователей.
- e) **Бережно обращайтесь с электроинструментами. Проверьте безупречное функционирование подвижных частей, лёгкость их хода, целостность всех частей и отсутствие повреждений, которые могли бы отрицательно повлиять на работу электроинструмента. Сдавайте повреждённые части инструмента в ремонт до его использования.** Причиной многих несчастных случаев является несоблюдение правил технического обслуживания электроинструментов.
- f) **Необходимо следить за тем, чтобы режущие инструменты были острыми и чистыми.** Заклинивание содержащихся в рабочем состоянии режущих инструментов происходит реже, ими легче управлять.
- g) **Применяйте электроинструмент, принадлежности, вспомогательные устройства и т. д. согласно указаниям. Учитывайте при этом рабочие условия и характер выполняемой работы.** Использование электроинструментов не по назначению может привести к опасным ситуациям.

5.1.5 Сервис

- a) **Доверяйте ремонт электроинструмента только квалифицированному персоналу, использующему исключительно оригинальные запчасти.** Этим обеспечивается поддержание электроинструмента в безопасном состоянии.

5.2 Особые указания по технике безопасности

5.2.1 Безопасность людей

- a) **При опасности повреждения рабочим инструментом скрытой электропроводки или сетевого кабеля держите электроинструмент за изолированные поверхности.** При контакте с токопроводящими предметами незащищённые металлические части инструмента находятся под напряжением, что может привести к поражению электрическим током.
- b) **Надевайте защитные наушники.** В результате воздействия шума возможна потеря слуха.
- c) **Используйте дополнительные рукоятки, если они входят в комплект инструмента.** Потеря контроля над инструментом может привести к травмам.
- d) **Если при работе поднимается пыль, используйте респиратор.**
- e) **Чтобы во время работы руки не затекли, делайте перерывы для разминки пальцев.**
- f) **Включайте инструмент только после того, как подведете его к рабочей зоне.**
- g) **Используйте дополнительные рукоятки, которые входят в комплект поставки инструмента.** Потеря контроля над инструментом может стать причиной.
- h) **При работе сменные инструменты нагреваются. Вы можете обжечь себе руки.** При замене сменного инструмента используйте защитные перчатки.
- i) **Пыль, возникающая при обработке материалов, содержащих свинец, некоторых видов древесины, минералов и металлов, может представлять собой опасность для здоровья.** Вдыхание частиц такой пыли или контакт с ней может стать причиной появления аллергических реакций и/или заболеваний дыхательных путей. Некоторые виды пыли (например пыль, возникающая при обработке дуба или бука) считаются канцерогенными, особенно в комбинации с дополнительными материалами, используемыми для обработки древесины (соли хромовой кислоты, средства защиты древесины). Обработка материалов с содержанием асбеста должна выполняться только специалистами. **По возможности используйте подходящий пылеотсасывающий аппарат. Для оптимального удаления пыли используйте этот электроинструмент в комбинации с подходящим переносным пылесосом, рекомендованным для уборки древесных опилок и/или минеральной пыли. Обеспечьте хорошую вентиляцию рабочей зоны. Рекомендуются носить респиратор с фильтром класса P2. Соблюдайте действующие национальные предписания по обработке материалов.**
- j) **Инструмент не предназначен для использования детьми или физически ослабленными лицами без соответствующего инструктажа.**

- к) Дети должны знать о том, что им запрещено играть с инструментом.

5.2.2 Рабочее место

- а) Обеспечьте хорошее освещение рабочего места.
б) Обеспечьте хорошее проветривание рабочего места. Плохое проветривание рабочего места может нанести вред Вашему здоровью из-за высокой пылевой нагрузки.

5.2.3 Электрическая безопасность

- а) Перед началом работы проверяйте рабочее место на наличие скрытых электрических проводов, газовых и водопроводных труб – например, с помощью металлоискателя. Открытые металлические части инструмента могут стать проводниками электрического тока, если Вы случайно заденете электропроводку. Это создает серьезную опасность поражения электрическим током.
- б) Регулярно проверяйте сетевой кабель инструмента. Для замены поврежденного кабеля привлекайте опытного специалиста-электрика. Регулярно проверяйте удлинительные кабели и при наличии повреждений заменяйте их. В случае повреждения сетевого или удлинительного кабеля во время работы прикасаться к нему запрещается. Отсоедините вилку сетевого кабеля от розетки. Пользование поврежденными сетевыми или удлинительными кабелями создает опасность поражения электрическим током.
- с) Поэтому регулярно обращайтесь в сервисную службу для проверки инструмента, особенно если Вы часто используете его для обработки токопроводящих материалов. При неблагоприятных условиях влага и пыль, скапливающаяся на поверхности инструмента (особенно от токопроводящих материалов), могут вызвать удар электрическим током.
- д) При работе на открытом воздухе убедитесь, что инструмент подключен к сети с автоматом токовой защиты с макс. током отключения 30 мА. Использование автомата токовой защиты снижает риск поражения электрическим током.
- е) Настоятельно рекомендуется использовать автомат токовой защиты с максимальным током отключения 30 мА.

5.2.4 Заботливое обращение с электроинструментом и его правильная эксплуатация

- а) Надежно фиксируйте обрабатываемую деталь. Для фиксации детали используйте струбцины или тиски. Это надежнее, чем удерживать ее рукой, и при этом можно держать инструмент двумя руками.
- б) Убедитесь, что сменный инструмент соответствует зажимному патрону и надежно закрепляется в нем.
- с) При перебоях в электроснабжении: выключите инструмент и отсоедините кабель от сети. Это

предупредит самопроизвольное включение инструмента при восстановлении электроснабжения.

- д) Не следует использовать удлинительный кабель с блоком розеток, к которому подключены и одновременно работают несколько инструментов.

5.2.5 Специальные указания по технике безопасности при работе с сабельной пилой

- а) При пользовании инструментом всегда держите пильное полотно от себя.
- б) Никогда не держите руки перед пильным полотном или на нем.
- с) При резке не погружайте полотно в непроверенные скрытые полости. При попадании пильного полотна на какой-либо предмет возможна сильная отдача.
- д) Для оптимальной и безопасной работы инструмент нужно плотно прижимать упором к заготовке.
- е) Выключайте инструмент перед его переноской.
- ф) Используйте только пильные полотна необходимой длины. Во избежание отдачи при работе полотно должно выступать из заготовки минимум на 40 мм.
- г) При использовании адаптера для резки труб (принадлежность), особенно больших диаметров, необходимо во избежание перегрева инструмента работать с умеренным нажимом и с соответствующей скоростью подачи. (см. раздел 7.2.2).
- h) Опилки, образующиеся при пилении, особенно металлические, могут быть горячими. Используйте соответствующую спецодежду.
- и) Никогда не используйте инструмент без щитка для пальцев.
- j) Перед началом работы выясните по материалу заготовки класс опасности возникающей пыли. Для работы с инструментом используйте строительный пылесос, степень защиты которого соответствует действующим нормам пылезащиты.

5.2.6 Индивидуальные средства защиты

Персонал, работающий с инструментом и находящийся вблизи от него, должен использовать защитные очки, наушники, респиратор и перчатки.



Используйте защитные очки



Используйте защитные наушники



Используйте защитные перчатки



Используйте респиратор

6. Подготовка к работе



-УКАЗАНИЕ-

Напряжение сети должно соответствовать данным идентификационной таблички.

	-ОСТОРОЖНО-
	<ul style="list-style-type: none">● Режущие кромки пыльного полотна – острые.● О них можно пораниться.● Прикосновение к подвижным частям может привести к травмам.● Работайте в защитных перчатках.

При использовании удлинительных кабелей используйте только пригодные для данной сферы применения удлинительные кабели с достаточным сечением. Иначе возможна потеря мощности инструмента и перегрев кабеля. Поврежденные удлинительные кабели немедленно заменяйте. При работе на открытом воздухе используйте только соответствующие удлинительные кабели.

Рекомендуемые минимальное сечение и максимальная длина кабелей:

Напряжение сети	Сечение	
	1,5 mm ²	2,5 mm ²
110–120 В	20 м	40 м
230 В	50 м	100 м

6.1 Установка пыльного полотна 5

1. Выньте вилку кабеля из сетевой розетки.
2. Проверьте хвостовик полотна, он должен быть чистым. Постоянно следите за чистотой зажимного патрона. Используйте только пыльные полотна с хвостовиком 1/2" 11.
3. Поверните фиксирующую обойму патрона против часовой стрелки и удерживайте ее в этом положении.
4. Вставьте полотно в зажимной патрон.
5. Отпустите обойму, она должна вернуться в исходное положение и защелкнуться.
6. Проверьте надежность крепления полотна, потянув за него.

6.2 Снятие пыльного полотна 6

1. Выньте вилку кабеля из сетевой розетки.
2. Поверните фиксирующую обойму патрона против часовой стрелки и удерживайте ее в этом положении.
3. Выньте пыльное полотно из зажимного патрона.
4. Отпустите обойму, она должна вернуться в исходное положение.

6.3 Перестановка упора 9

Упор переставляют для оптимального использования всей длины полотна и удобной работы в углах.

1. Выньте вилку кабеля из сетевой розетки.
2. Выньте пыльное полотно (см. раздел 6.2).
3. Нажмите и удерживайте кнопку фиксации упора.
4. Передвиньте упор вперед или назад в нужное положение.
5. Отпустите кнопку.
6. Проверьте надежность фиксации упора, потянув за него.

6.4 Установка адаптера для резки труб

(принадлежность) 12 13 14

1. Выньте вилку кабеля из сетевой розетки.
2. Выньте пыльное полотно (см. раздел 6.2).
3. Нажмите и удерживайте кнопку фиксации упора.
4. Потянув за упор, снимите его с инструмента.
5. Вставьте в инструмент адаптер для резки труб в нужном положении.
6. Отпустите кнопку.
7. Проверьте надежность фиксации адаптера, потянув за него.
8. Полностью ослабьте винтовой зажим.
9. Наденьте адаптер для резки труб на трубу и установите адаптер.

-Указание- Между инструментом и зажимным винтом должен быть угол 45°.

6.5 Установка боковой рукоятки

(принадлежность) 15

1. Выньте вилку кабеля из сетевой розетки.
2. Выньте пыльное полотно (см. раздел 6.2).
3. Наденьте адаптер сверху на переднюю рукоятку и закройте его.
4. Наденьте боковую рукоятку спереди на адаптер.
5. Закрепите боковую рукоятку на инструменте, затянув винт.

6.6 Позиционирование боковой рукоятки

(принадлежность) 16

1. Выньте вилку кабеля из сетевой розетки.
2. Ослабьте винт на боковой рукоятке.
3. Установите боковую рукоятку в нужное положение.
4. Закрепите боковую рукоятку на инструменте, затянув винт.

7. Эксплуатация



	-ОСТОРОЖНО-
	<ul style="list-style-type: none"> ● Режущие кромки пильного полотна – острые. ● О них можно пораниться. ● Работайте в защитных перчатках.

 	-ОСТОРОЖНО-
	<ul style="list-style-type: none"> ● При работе пилой в воздух поднимаются пыль и опилки. ● Они могут повредить дыхательные пути и глаза. ● Используйте респиратор и защитные очки.

	-ОСТОРОЖНО-
	<ul style="list-style-type: none"> ● При работе инструмента создается шум. ● Слишком сильный шум может привести к повреждениям органов слуха. ● Пользуйтесь защитными наушниками.



-УКАЗАНИЕ-

- Условие эффективности и долговечности инструмента – использование только исправных пильных полотен.
- Не допускайте перегрузки инструмента.

-ОСТОРОЖНО-

- При использовании инструментом всегда держите пильное полотно от себя.
- Сначала отводите инструмент от заготовки, и только затем выключайте.
- Не выпускайте инструмент из рук до полной остановки пильного полотна.

 	-ОСТОРОЖНО-
	<ul style="list-style-type: none"> ● При непрерывной работе пильное полотно сильно нагревается. ● При контакте с ним возможны ожоги. ● Работайте в защитных перчатках.

7.0 Техника безопасности 2 3 4

-ОПАСНО-

Инструмент следует плотно прижимать к заготовке с помощью упора. Это необходимо для оптимальной и безопасной работы.

-ОПАСНО-

Используйте полотно только с правильной длиной. При пилении такое полотно должно выступать из заготовки минимум на 40 мм. Это поможет избежать сильной отдачи.

-ВНИМАНИЕ-

Всегда прочно держите инструмент обеими руками за предусмотренные рукоятки. Никогда не используйте инструмент без установленного щитка для пальцев. Никогда не берите инструмент за фиксатор или зажимной патрон – опасность травмирования!

7.1 Включение/выключение

1. Вставьте вилку кабеля в сетевую розетку.
2. Отпустите кнопку блокировки при транспортировке и нажмите на выключатель.

7.2 Частота ходов

7.2.1 Регулирование частоты ходов 7

Поворотный регулятор частоты ходов предназначен для ее предварительного выбора.

После нажатия на выключатель двигатель инструмента разгоняется до заданной скорости. Электронный стабилизатор поддерживает заданную скорость практически постоянной даже при изменении нагрузки. Рекомендации по настройке частоты ходов и указания по выбору полотен приводятся в каталогах продукции и в соответствующих таблицах пильных полотен.

7.2.2 Выбор частоты ходов

(1 = низкая частота ходов, 6 = высокая частота ходов)

Обрабатываемый материал	Рекомендуемая степень регулятора
Древесина	5–6
Древесина с гвоздями	5–6
Внутренняя, сухая штукатурка	3–4
Пластмасса	3–4
Сталь	2–3
Цветные металлы	2–3
Легкие сплавы	2–3
Нержавеющая сталь	1

Указанные ступени настройки рекомендуются для получения оптимальных результатов резки. Они действительны и при работе с адаптером для резки труб (принадлежность). В зависимости от используемых пильных полотен, напряжения сети и материала заготовки эти значения могут отличаться.

Неправильный выбор частоты ходов может привести к повышенному износу пильного полотна и повреждению инструмента.

7.3 Маятниковый режим **Вкл**

Маятниковый режим позволяет повысить эффективность резки отдельных материалов, например древесно-стружечных плит. Для включения/выключения этого режима предусмотрен выключатель, который устанавливают в нужное положение перед запуском инструмента.

7.3.1 Маятниковый режим Выкл



Маятниковый режим выключен.

7.3.2 Маятниковый режим Вкл



Маятниковый режим включен.

7.4 Врезание в материал **П**

Описанный метод врезания подходит только для работы по мягкому материалу и при выключенном маятниковом

режиме. Выполнение сквозных пропилов без просверливания требует определенного навыка. Применение этого метода возможно только при использовании коротких пильных полотен.

Врезание можно начинать при двух исходных положениях инструмента:

- в нормальном положении;
- в перевернутом положении.

1. Установите инструмент передней кромкой упора на заготовку.
2. Отпустите кнопку блокировки при транспортировке и нажмите на выключатель.
3. С усилием прижимайте инструмент к заготовке и погружайте полотно в материал, постепенно изменяя угол наклона инструмента. Необходимо, чтобы полотно двигалось до начала нажима, в противном случае возможно блокирование инструмента.
4. После пропиливания заготовки насквозь верните инструмент в нормальное рабочее положение (полное прилегание упора к заготовке) и продолжайте пилить по разметке.

ru

8. Уход и техническое обслуживание

Выньте вилку кабеля из сетевой розетки.

8.1 Уход за пильными полотнами

Постоянно следите за чистотой пильных полотен, особенно их хвостовиков. Это необходимо для исправной работы зажимного патрона.

8.2 Уход за инструментом

- Постоянно следите за чистотой зажимного патрона.
- Смазка инструмента выполнена на заводе и замены не требует. При длительной эксплуатации в тяжелых условиях рекомендуется регулярно проводить технический осмотр (в сервисном центре). Это позволит увеличить срок службы инструмента и избежать расходов по его ремонту.
- Ремонт электрической части поручайте только опытному специалисту-электрику.

ОСТОРОЖНО

Содержите инструмент, в особенности поверхности рукоятки, в чистом и сухом состоянии, без следов масла и смазки. Запрещается использовать чистящие средства, содержащие силикон.

Крышка инструмента изготовлена из ударопрочной пластмассы. Накладка на корпусе изготовлена из эластомера. При работе никогда не закрывайте вентиляционные прорези в крышке корпуса! Осторожно очищайте вентиляционную прорезь сухой щеткой. Защищайте инструмент от попадания внутрь посторонних предметов. Регулярно очищайте наружную поверхность инструмента слегка увлажненной протирочной тканью. Запрещается использовать для очистки водяной распылитель, парогенератор или струю воды! При чистке

такими средствами нарушается электробезопасность инструмента.

8.3 Техническое обслуживание

Регулярно проверяйте состояние всех внешних деталей инструмента и работу всех элементов управления. Эксплуатация инструмента с поврежденными деталями или неисправными элементами управления запрещается. При необходимости обращайтесь в сервисный центр. Ремонт электрической части поручайте только опытному специалисту-электрику.

8.4 Проверка после чистки и технического обслуживания

После чистки и технического обслуживания убедитесь, что щиток для пальцев и упор установлены и функционируют исправно.

9. Устранение неисправностей

Неисправность	Возможная причина	Способ устранения
Инструмент не включается.	Отсутствует электропитание.	Подключите другой электроинструмент или прибор, проверьте его функционирование.
	Неисправен сетевой кабель или его вилка.	Для проверки обратитесь к специалисту-электрику и в случае необходимости замените.
	Неисправен выключатель	Для проверки обратитесь к специалисту-электрику и в случае необходимости замените.
Инструмент работает не на полную мощность.	Слишком мало сечение удлинительного кабеля.	Используйте удлинительный кабель с достаточным сечением (см. раздел "Подготовка к работе").
	Регулятор частоты ходов установлен на слишком низкую ступень	Установите регулятор частоты ходов на ступень, рекомендуемую для обрабатываемого материала (см. раздел "Подготовка к работе")
	Не полностью нажат выключатель.	Нажмите на выключатель до упора.
Маятниковый режим не включается	Выключатель маятникового хода установлен не на	Выключатель маятникового хода установите в положение "маятниковый режим" . Маятниковый режим ощущается только при резке.
Пильное полотно не вынимается из зажимного патрона	Фиксирующая обойма повернута не до упора	Поверните фиксирующую обойму до упора и выньте пильное полотно.
Упор или адаптер для резки труб не снимаются с инструмента.	Мешает пильное полотно.	Выньте пильное полотно (см. раздел 6.2) и затем снимите упор.
	Не полностью нажата кнопка.	Нажмите кнопку до конца и выньте пильное полотно.

10. Утилизация



Большинство материалов, из которых изготовлены инструменты, пригодны к утилизации. Перед утилизацией следует правильно рассортировать материалы. Во многих странах компания уже заключила соглашения о приеме использованных инструментов для их утилизации. Дополнительную информацию по этому вопросу можно получить в отделе по обслуживанию клиентов или у технического консультанта компании.



Только для стран ЕС

Не выкидывайте электроприборы вместе с обычным мусором!

В соответствии с европейской директивой об утилизации старых электрических и электронных приборов и в соответствии с местными законами электроприборы, бывшие в эксплуатации, должны утилизироваться отдельно безопасным для окружающей среды способом.

11. Гарантия производителя

Компания гарантирует отсутствие в поставляемом инструменте производственных дефектов (дефектов материалов и сборки). Настоящая гарантия действительна только в случае соблюдения следующих условий: эксплуатация, обслуживание и чистка инструмента проводятся в соответствии с указаниями настоящего руководства по эксплуатации; сохранена техническая целостность инструмента, т. е. при работе с ним использовались только оригинальные расходные материалы, принадлежности и запасные детали производства .

Настоящая гарантия предусматривает бесплатный ремонт или бесплатную замену дефектных деталей в течение всего срока службы инструмента. Действие настоящей гарантии не распространяется на детали, требующие ремонта или замены вследствие их естественного износа.

Все остальные претензии не рассматриваются, за исключением тех случаев, когда этого требует местное законодательство. В частности, компания не несет ответственности за прямой или косвенный ущерб, убытки или затраты, возникшие вследствие применения или невозможности применения данного инструмента в тех или иных целях. Нельзя использовать инструмент для выполнения не упомянутых работ.

При обнаружении дефекта инструмент и/или дефектные детали следует немедленно отправить для ремонта или замены в ближайшее представительство .

Настоящая гарантия включает в себя все гарантийные обязательства компании и заменяет все прочие обязательства и письменные или устные соглашения, касающиеся гарантии.

По вопросам продаж и поддержки обращайтесь:

Архангельск (8182)63-90-72

Астана +7(7172)727-132

Белгород (4722)40-23-64

Брянск (4832)59-03-52

Владивосток (423)249-28-31

Волгоград (844)278-03-48

Вологда (8172)26-41-59

Воронеж (473)204-51-73

Иваново (4932)77-34-06

Ижевск (3412)26-03-58

Казань (843)206-01-48

Калининград (4012)72-03-81

Калуга (4842)92-23-67

Кемерово (3842)65-04-62

Киров (8332)68-02-04

Краснодар (861)203-40-90

Красноярск (391)204-63-61

Курск (4712)77-13-04

Липецк (4742)52-20-81

Магнитогорск (3519)55-03-13

Москва (495)268-04-70

Мурманск (8152)59-64-93

Набережные Челны (8552)20-53-41

Нижний Новгород (831)429-08-12

Новокузнецк (3843)20-46-81

Новосибирск (383)227-86-73

Орел (4862)44-53-42

Оренбург (3532)37-68-04

Пенза (8412)22-31-16

Пермь (342)205-81-47

Ростов-на-Дону (863)308-18-15

Рязань (4912)46-61-64

Самара (846)206-03-16

Санкт-Петербург (812)309-46-40

Саратов (845)249-38-78

Смоленск (4812)29-41-54

Сочи (862)225-72-31

Ставрополь (8652)20-65-13

Тверь (4822)63-31-35

Томск (3822)98-41-53

Тула (4872)74-02-29

Тюмень (3452)66-21-18

Ульяновск (8422)24-23-59

Уфа (347)229-48-12

Челябинск (351)202-03-61

Череповец (8202)49-02-64

Ярославль (4852)69-52-93